

Дом на крыше  
Архитектурный конкурс  
Project Next  
для НЛК Домостроение

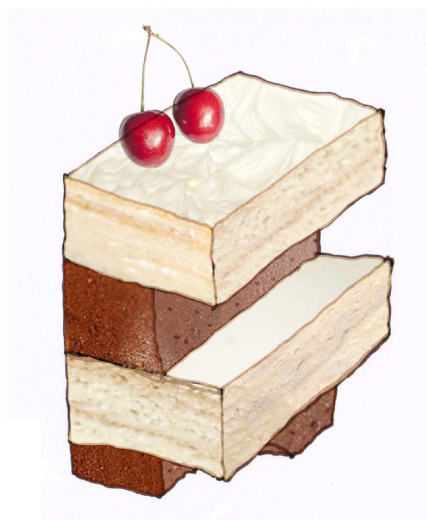

Слоёный  
пирог

Архитектурное бюро  
**ПРАКТИКА**

Москва 2011







## Слоёный пирог

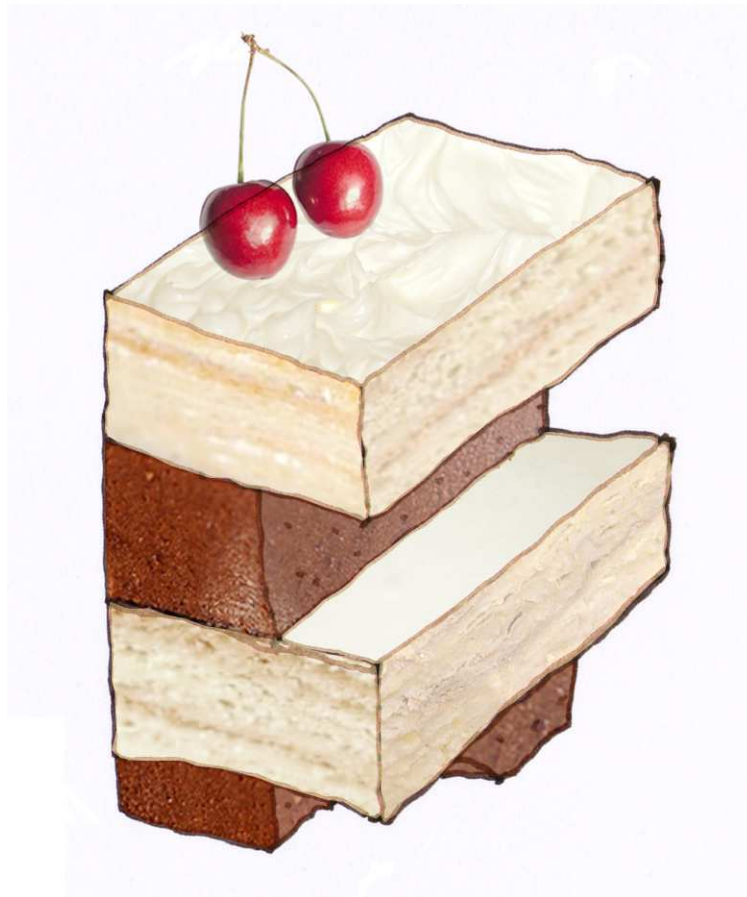

Тимберфрейм. Клеёный брус. Две конструктивные системы - два фасада - перемежаются как слои в пироге.

В двух консольных объёмах на 1-м и 3-м этаже - офисы и шоурумы НЛК-Домостроение и интерьерной фирмы. Между ними прослойка - общественное пространство 2-го этажа - гостиная, кухня и выход на крытую террасу. Гостиная и терраса предназначены для переговоров и общения с клиентами, отдыха сотрудников, корпоративных мероприятий.

Основной объём здания стоит на кровлях технических строений. Вход через высокое крыльцо под навесом. Уступ лестницы цокольной части следует перепаду уровней крыш-оснований.

Кровли соседних строений превращены в открытые террасы. Всего террас три. С каждого этажа есть выход на одну из них. Верхняя терраса используется хозяином здания для больших open-air мероприятий. Нижняя терраса - дополнительное общественное пространство Artplay - создает новые возможности для выставок, уличных концертов.

Общая площадь здания - 188 кв.м

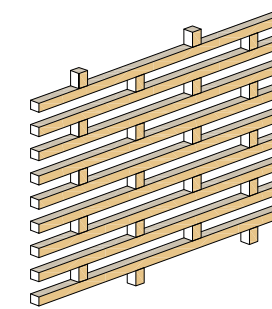

слой "тимберфрейм"

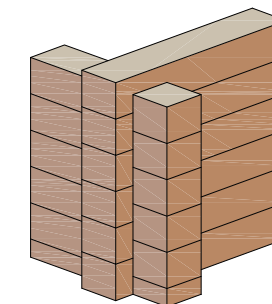

слой "клеёный брус"

## Функциональная схема

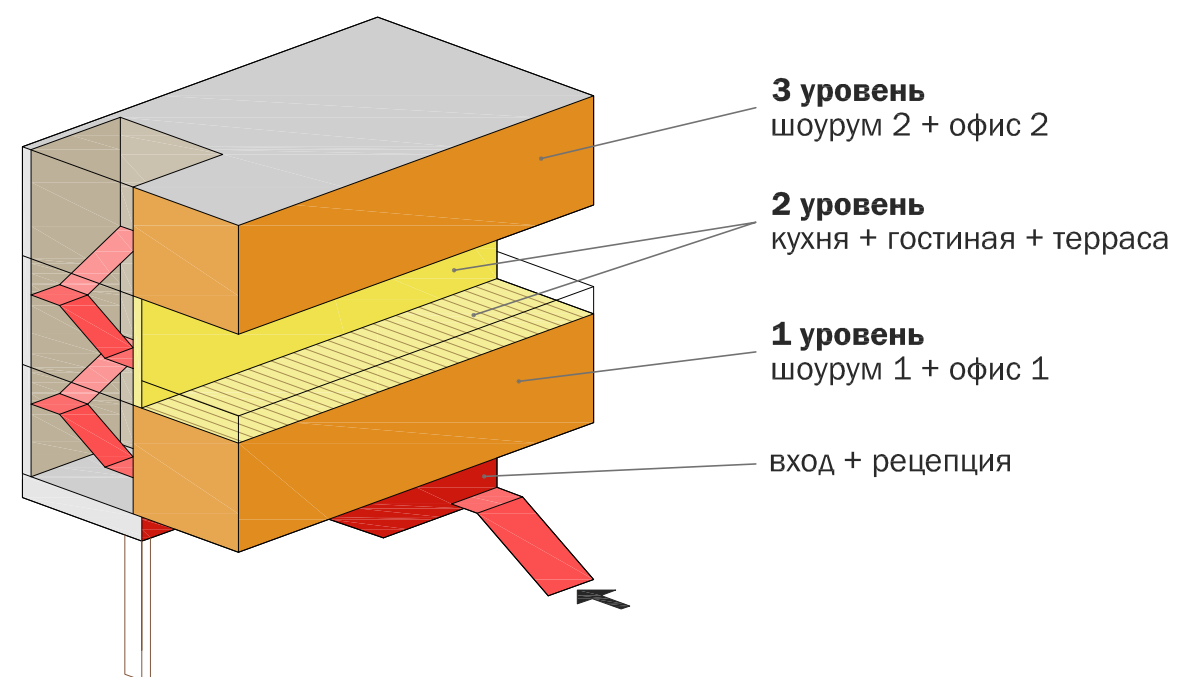

Консольные объёмы на 1-м и 3-м этажах - офисы и шоурумы. Между ними прослойка - общественное пространство - гостиная, кухня и выход на террасу.

## Конструктивная система

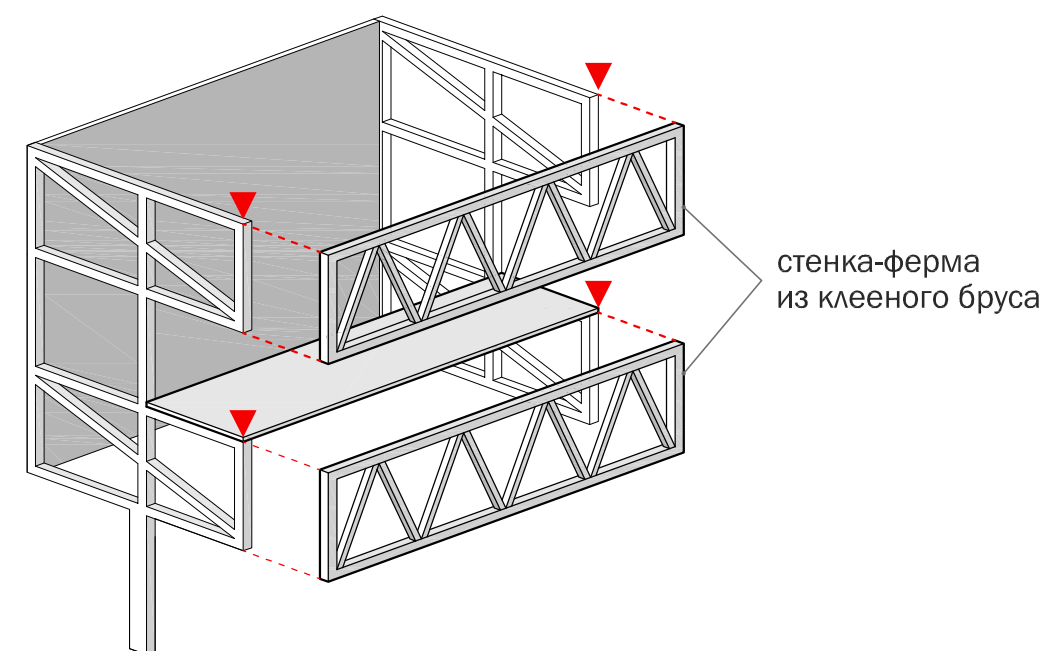

Несущие элементы демонстрируют инженерные возможности конструкций из клеёного бруса. Фермы хорошо видны из интерьера и снаружи.

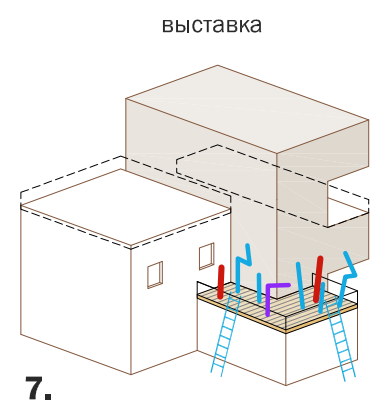
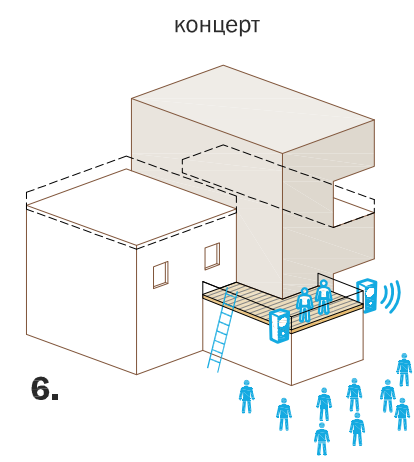
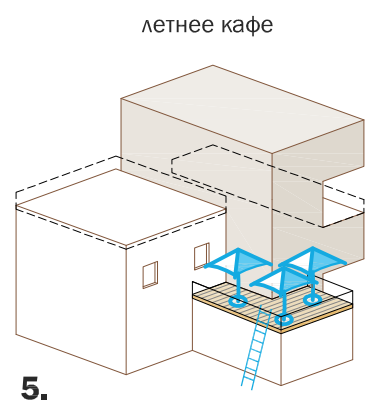
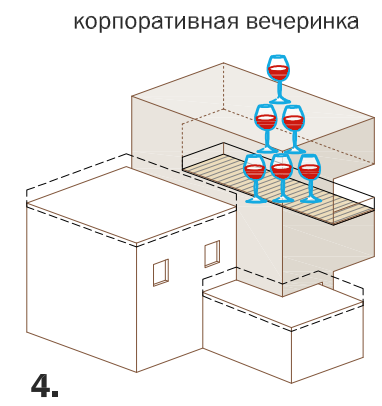
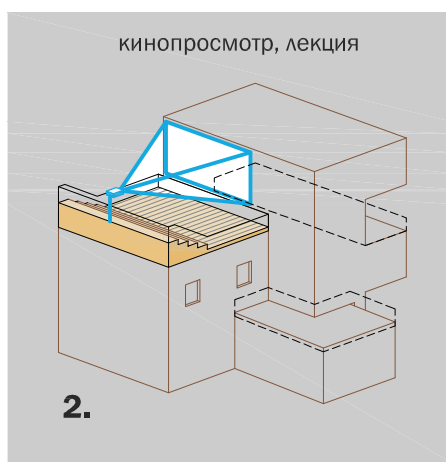
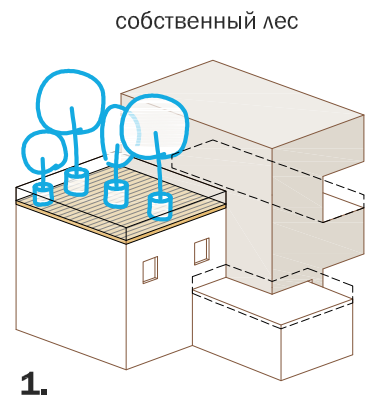
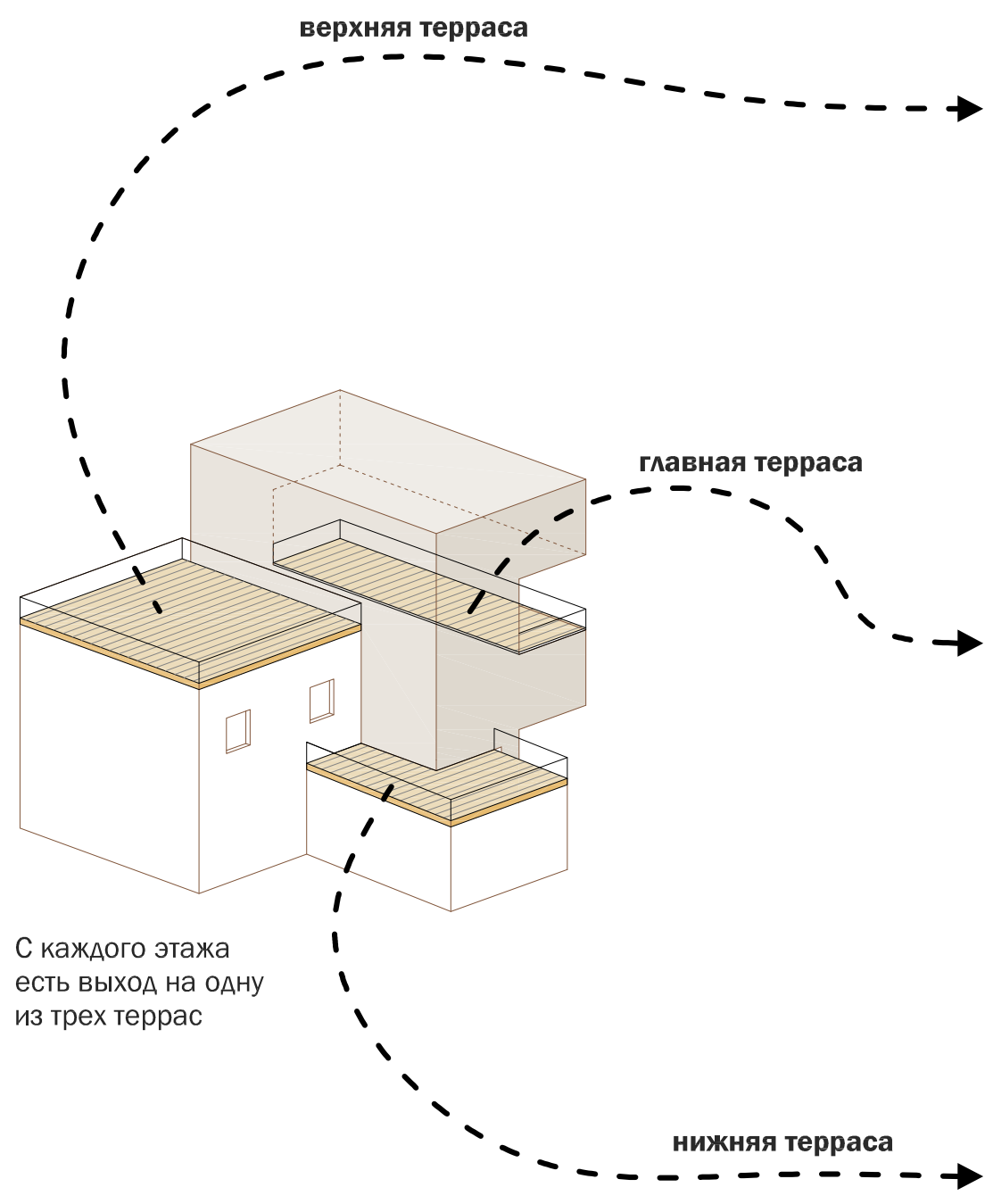

### Цоколь

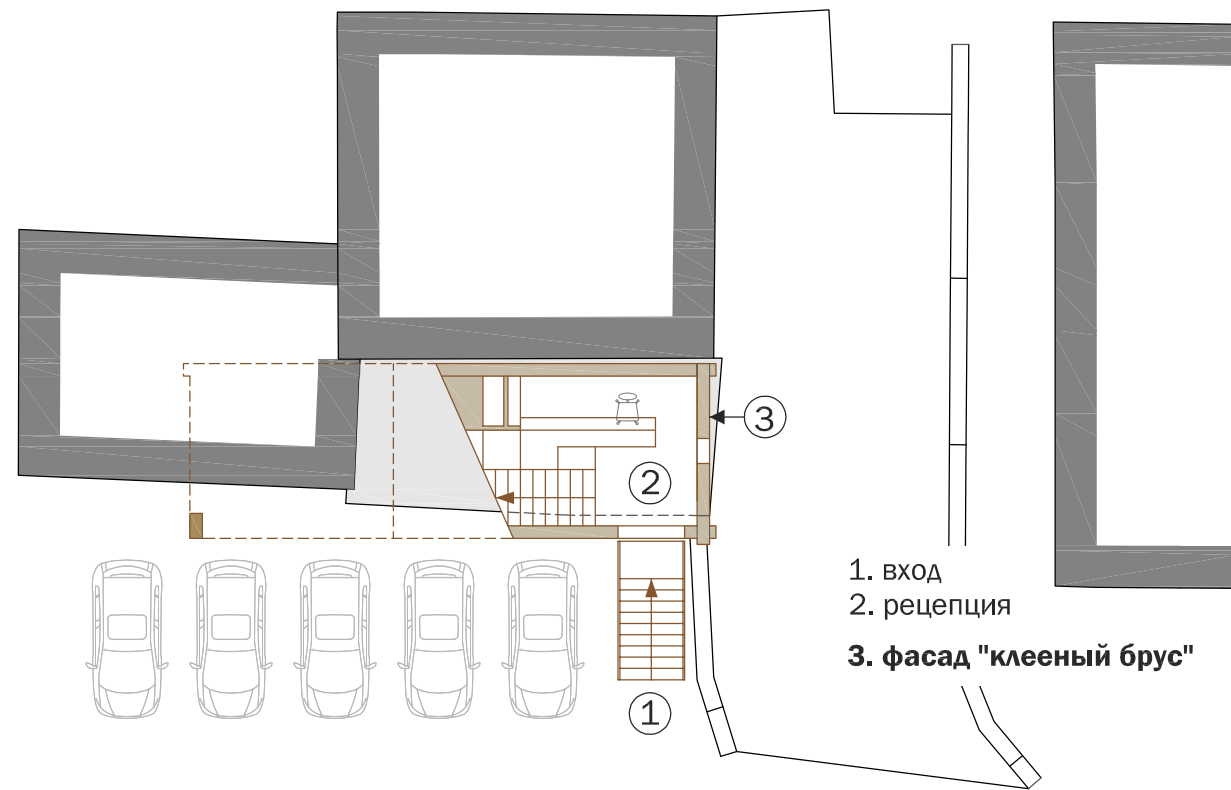

- 1. вход
- 2. рецепция
- 3. фасад "клееный брус"

### 1 уровень | 83 м<sup>2</sup>

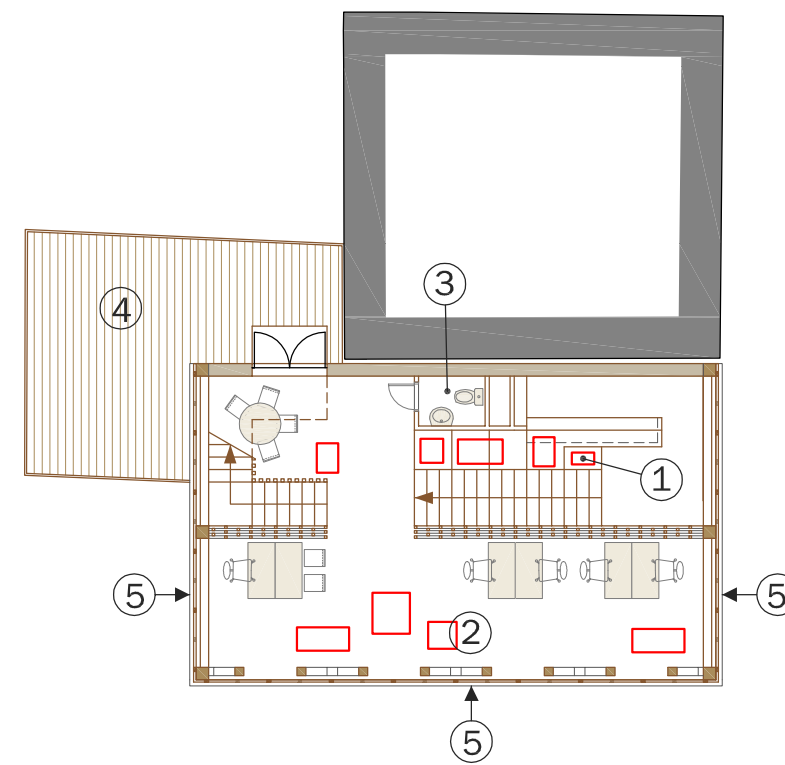

- 1. зона экспозиции
- 2. офис 1 + шоурум 1
- 3. санузел
- 4. нижняя терраса
- 5. фасад "тимберфрейм"

### 2 уровень | 32 м<sup>2</sup>

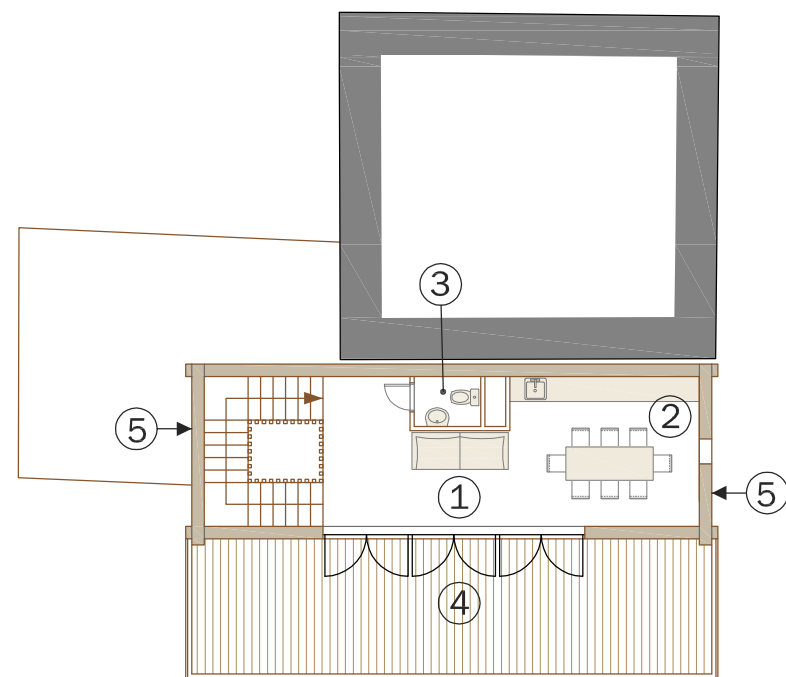

- 1. гостиная
- 2. кухня
- 3. санузел
- 4. главная терраса
- 5. фасад "клееный брус"

### 3 уровень | 73 м<sup>2</sup>

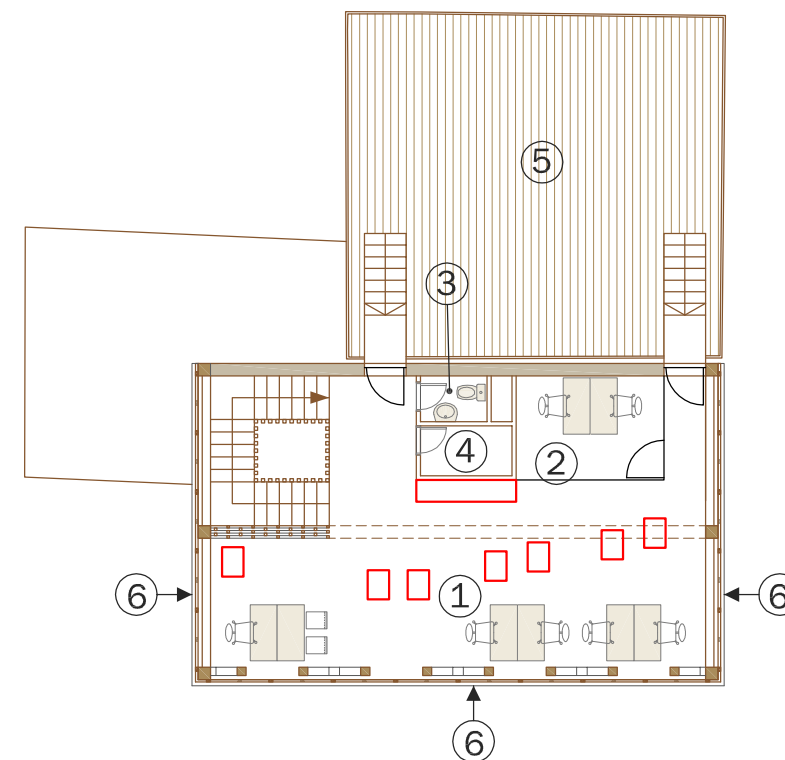

- 1. офис 2 + шоурум 2
- 2. кабинет
- 3. санузел
- 4. подсобное помещение
- 5. верхняя терраса
- 6. фасад "тимберфрейм"

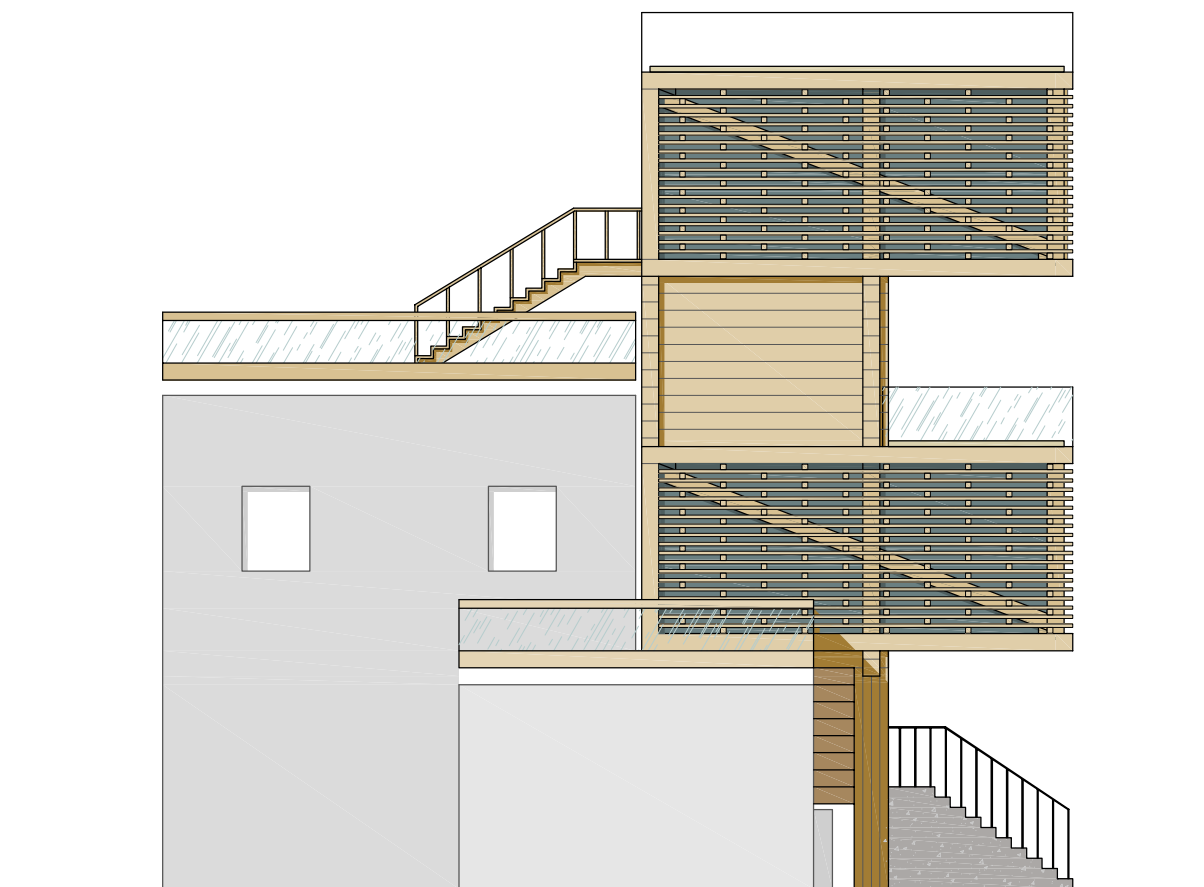

Южный фасад

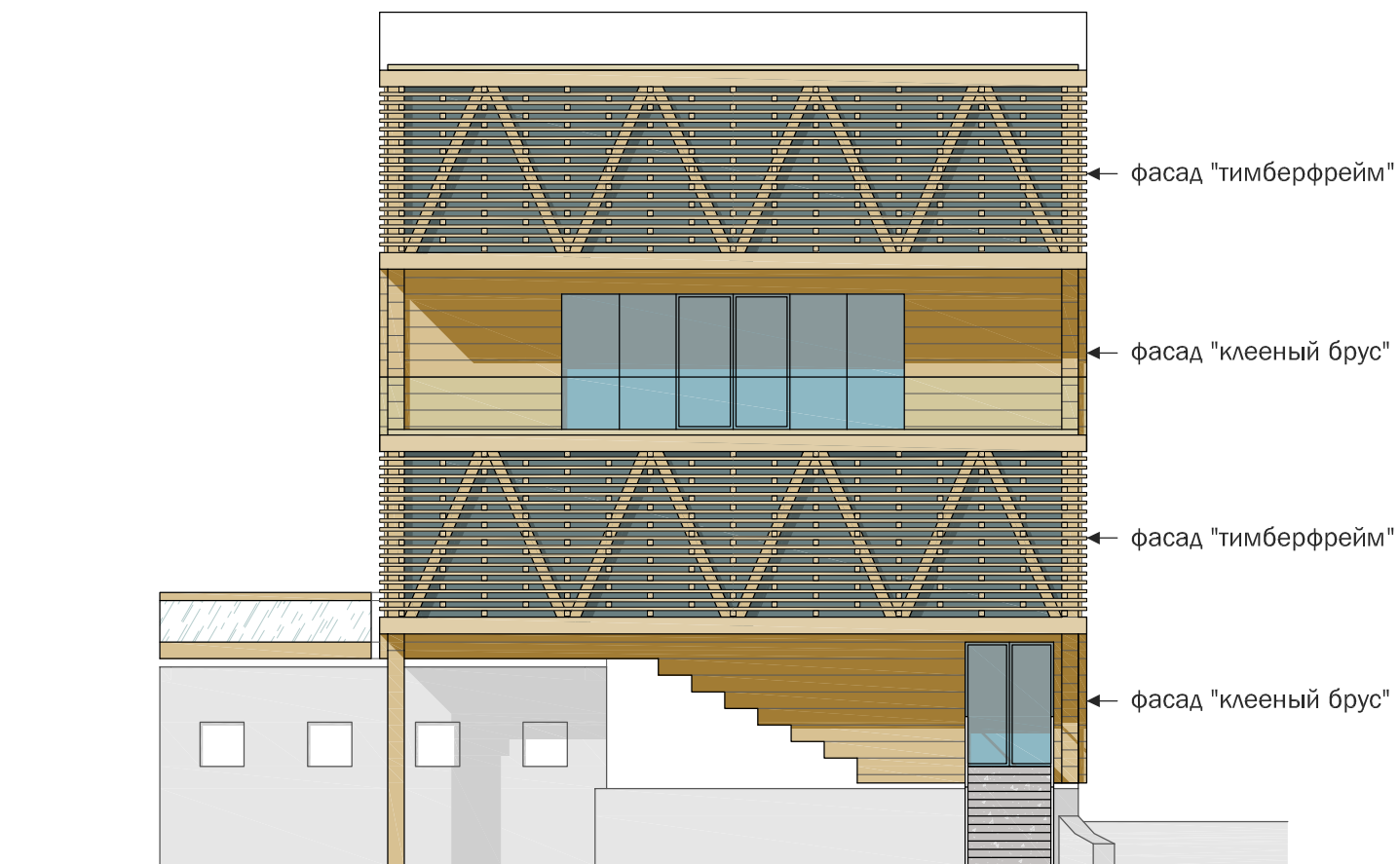

Восточный фасад

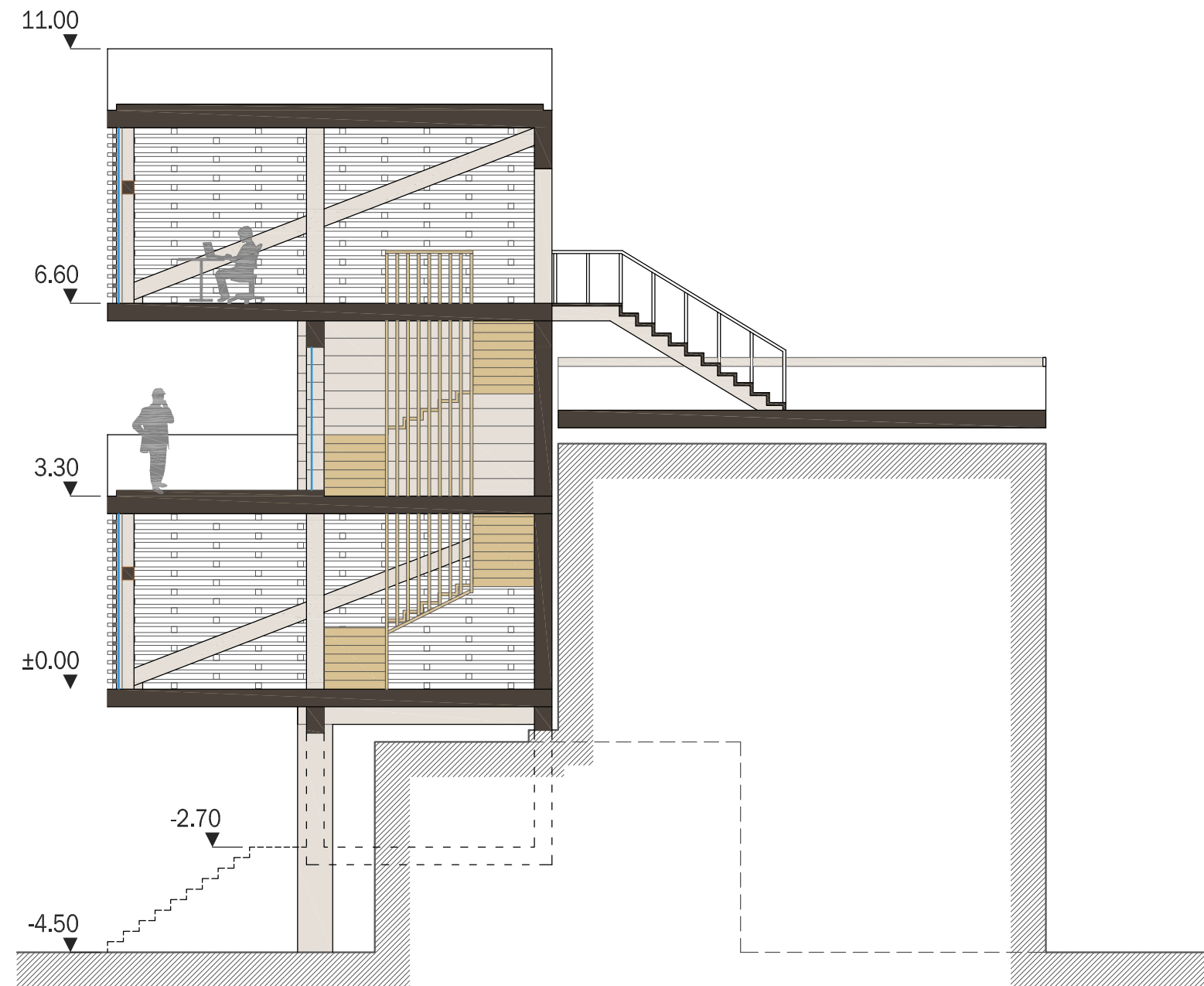

Разрез





Интерьер 2 этажа  
брус



Интерьер 3 этажа  
тимберфрейм